

MODELL	OEKOBOILER 04 250 LITER
<b>BESCHREIBUNG</b>	<b>V4A Edelstahl Wärmepumpenboiler</b>
Eingangsleistung WP-Aggregat	Wärmepumpe 0.75 kW
Gesamtanschlussleistung	2.4 kW
Stromversorgung/Anschlusskabel mit Stecker	230 V/50 Hz – 13 A / 3 x 1.5 mm <sup>2</sup>
Kompressor	Panasonic / Rotary
Notheizstab (Elektroeinsetzung)	1.2 kW
Maximale Wassertemperatur	70 °C
Maximale Wassertemperatur WP	55 °C
Kältemittel (nicht meldepflichtig)	R32 / 900 g
<b>Leistungskoeffizient COP nach EN 16147</b>	<b>Wärmepumpe 5,21</b>
Lärmpegel	46 dB
<b>WASSERTANK AUS EDELSTAHL</b>	
Material Wassertank	Edelstahl SUS 316 / V4A
Isolationsdicke PU	50 mm
Druckleistung	0.7 MPa
Maximaldruck	1.2 MPa
<b>HEIZLEISTUNG UND KONDENSATOREN</b>	
Kondensatormaterial	Edelstahl SUS 316 / V4A
Zusatzregister / Solarregister	-
<b>LÜFTUNGSSYSTEM INFORMATION</b>	
Luftkanalgrösse	Ø153 mm (reduzierbar auf 150 mm)
Luftvolumenstrom	450 m <sup>3</sup> /h / 7.07 m/s / 30 Pa.
<b>WEITERE TECHNISCHE ANGABEN</b>	
Arbeitsbereich mit Elektroeinsetzungunterstützung	>-15 °C
Arbeitsbereich ohne Elektroeinsetzungunterstützung	>0 °C
Legionellenschaltung	14 täglich – automatisch hinterlegt
Korrosionsschutz	Elektrische Anode und Magnesium Anode (backup)
Höhe Temperatursensor im Wassertank	856 mm
Gewicht	92 kg

Passendes Zubehör zum abgebildeten Modell

**Schalungsbogen**

- In SAFE Ausführung
- Verzinkt

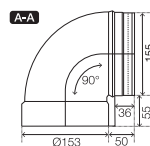

Art.-Nr. 150 007

Ø153 mm

Reduziert 153 > 150 mm

Bohrung für Wanddurchführung 160 mm

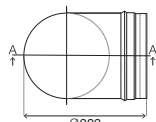

- In SAFE Ausführung
- Mit Armaflex vorisoliert, 13 mm

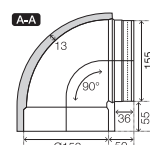

Art.-Nr. 150 014

Ø153 mm

Reduziert 153 > 150 mm

Bohrung für Wanddurchführung 180 mm

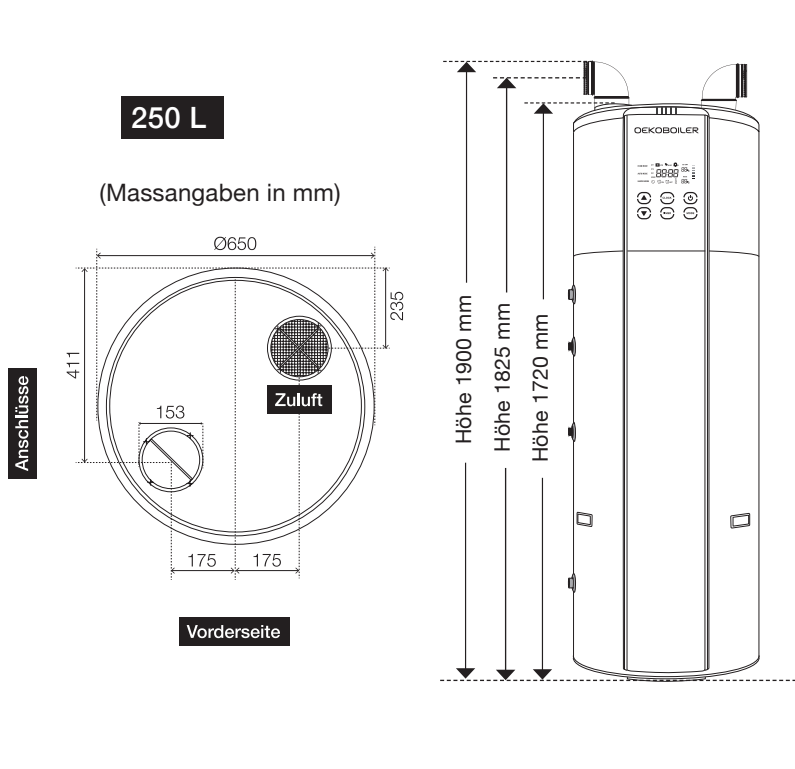
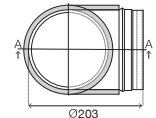

Modell	Art.-Nr.	COP nach EN 16147	Elektrische Anode	Magnesium-Backup-Anode	Tankmaterial	Zusatzregister	Direktventilation
OEKOBOILER 04 / 250 L	488 250 004	<b>COP 5,21</b>	✓	✓	V4A		

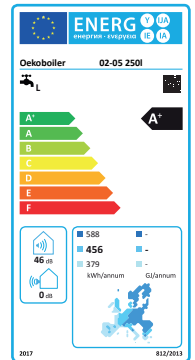

Frontansicht

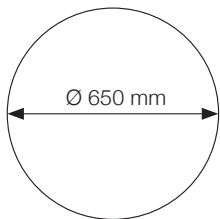

Grundriss

